

# VENDÔM

— SPAS & BIEN ÊTRE —

*et le luxe devient accessible...*



Fort de notre expérience dans le monde du spa depuis 2009, nous avons élaboré une gamme spécifiquement étudiée et ajustée pour répondre à la demande croissante dans ce domaine.

Soucieux de proposer des produits de qualité, nos spas sont équipés de différents types de massage, garantissant une détente et une récupération physique optimales.

Notre gamme est également conçue avec les meilleurs matériaux et technologies afin d'en faciliter la prise en main, l'entretien et garantir une grande fiabilité dans le temps.

De même, nous accordons une grande importance au service après-vente et mettons un point d'honneur à apporter la meilleure qualité de service en restant à l'entière disposition de nos clients.

Tous les éléments de nos spas sont garantis : 2 ans pour les pièces et l'électronique, 5 ans pour l'acrylique et 10 ans pour la structure.

# La gamme **VENDOM**

## ESSENTIELLE

---

Moorea.....	p5
Majorque.....	p6
Fidji.....	p7

## SENSATION

---

Baléares.....	p11
Tahiti.....	p12
Caraïbes.....	p13
Cuba.....	p14

## THALASSO

---

Bali.....	p17
Maldives.....	p18
Seychelles.....	p19

## SPAS DE NAGE

---

Tilos.....	p23
Nisia.....	p24

## TECHNOLOGIE

---

p26

## ISOLATION

---

p28

## COMPARATIF

---

p30



# GAMME ESSENTIELLE

## UNE SÉLECTION DÉCOUVERTE

Découvrez les plaisirs du spa avec notre gamme essentielle.

Pour un moment de détente en famille ou une soirée festive entre amis, nos spas sauront vous accompagner à la perfection.

La gamme essentielle vous promet une eau à la juste température accompagnée de la chromothérapie.

Ses jets procurent un massage délicieux, alors vous n'avez plus qu'à vous laisser aller aux plaisirs de l'eau !



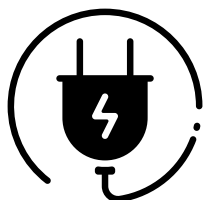

PRISE  
BRANCHEMENT  
DIRECT

# Moorea <sup>2 PLACES</sup>



## Points d'impacts des jets

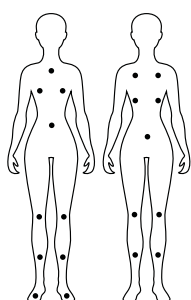

Caractéristiques	Coloris acrylique <input type="radio"/>	Finitions habillage <input checked="" type="radio"/>
Dimensions	185 x 145 x 88 cm	Aromathérapie Non
Places allongées	2	Chromothérapie Leds sur la ligne d'eau
Jets en acier chromé inoxydable	19	Désinfection Ozonateur
dont jets Hydro	19	Appuis-têtes 2
Boîtier électronique	Balboa® TP500/BP200	Musique avec Bluetooth
Pompe de massage LX®	Bi-vitesse 2250 W	Isolation Oui
Pompe de circulation LX®	Cf. pompe bi-vitesse	Acrylique Aristech Oui
Réchauffeur	2000 W	Puissance électrique max 16 A
Evacuation	Vidage par gravité	Poids à vide 250 kg
Détecteur de niveau	Oui	Contenance 600 L
Chute d'eau	Fontaine	Wifi en option

3

PLACES

# Majorque

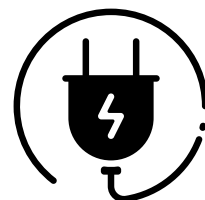

PRISE  
BRANCHEMENT  
DIRECT



## Points d'impacts des jets

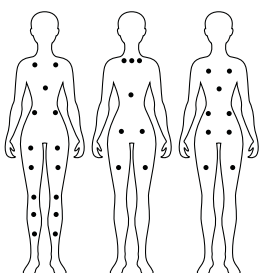

## Caractéristiques

Coloris acrylique



Finitions habillage



Dimensions	213 x 165 x 78,5 cm	Aromathérapie	Non
Places assises	2	Chromothérapie	Leds sur la ligne d'eau
Place allongée	1	Désinfection	Ozonateur
Jets en acier chromé inoxydable	31	Appuis-têtes	3
dont jets Hydro	31	Musique	avec Bluetooth
Boitier électronique	Balboa® TP500/BP200	Isolation	Oui
Pompe de massage LX®	Bi-vitesse 2250 W	Acrylique Aristech	Oui
Pompe de circulation LX®	Cf. pompe bi-vitesse	Puissance électrique max	16 A
Réchauffeur	2000 W	Poids à vide	260 kg
Evacuation	Vidage par gravité	Contenance	795 L
Détecteur de niveau	Oui	Wifi	en option

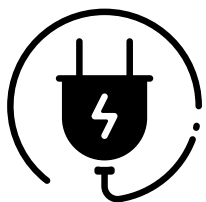

PRISE  
BRANCHEMENT  
DIRECT

Fidji <sup>5</sup>  
PLACES



### Points d'impacts des jets

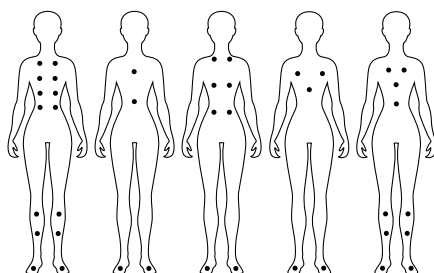

### Caractéristiques

Coloris acrylique

Finitions habillage

Dimensions	200 x 200 x 92 cm	Aromathérapie	Non
Places assises	3	Chromothérapie	Leds sur la ligne d'eau
Places allongées	2	Désinfection	Ozonnateur
Jets en acier chromé inoxydable	40	Appuis-tête	3
dont jets Hydro	40	Musique	avec Bluetooth
Boîtier électronique	Balboa® TP500/BP200	Isolation	Oui
Pompe de massage LX®	Bi-vitesse 2250 W	Acrylique Aristech	Oui
Pompe de circulation LX®	Cf. pompe bi-vitesse	Puissance électrique max	16 A
Réchauffeur	3000 W	Poids à vide	295 kg
Evacuation	Vidage par gravité	Contenance	875 L
Détecteur de niveau	Oui	Wifi	en option
Chute d'eau	Cascade		

MAJORQUE (P6)

---



Gamme Essentielle



FIDJI (P7)

---







# GAMME SENSATION

## OPTEZ POUR L'ÉMOTION

Vous cherchez un spa avec un esthétique raffiné et un massage exquis ?

Notre gamme sensation est faite pour vous.

Allant de 3 à 6 places, dotés d'un panneau de contrôle Balboa® très intuitif et facile d'utilisation nos spas prendront soin de vous de la nuque jusqu'au bout de vos orteils.

Grâce à leurs nombreux jets de différentes technologies, tout votre corps sera plongé dans un profond bien être.



AROMA  
THÉRAPIEJETS 3.5' ET 5'  
AVEC LEDS  
DE COULEURSISOLATION  
NORDIQUECLAVIER  
COULEUR  
FRANÇAIS

# Baléares

5  
PLACES

## Points d'impacts des jets

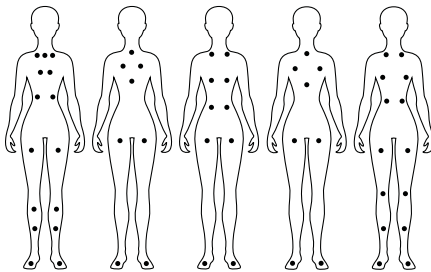

## Caractéristiques

Coloris acrylique



Finitions habillage



Dimensions	200 x 200 x 92 cm	Chute d'eau	Cascade
Places assises	3	Aromathérapie	Oui
Places allongées	2	Chromothérapie	Leds sur la ligne d'eau
Jets en acier chromé inoxydable	50	avec jets rétro-éclairés 3.5' et 5'	Oui
dont jets Hydro	40	Désinfection	Ozonateur
dont jets Air	10	Appuis-têtes	3
Boîtier électronique	Balboa® TP800 + BP6013	Musique	Avec bluetooth
Pompe de massage LX®	Bi-vitesse 2250 W	Isolation	Complète
Pompe de circulation LX®	Cf. pompe bi-vitesse	Acrylique Aristech	Oui
Blower LX®	700 W	Puissance électrique max	32 A
Réchauffeur	3000 W	Poids à vide	330 kg
Evacuation	Drain + vidage par gravité	Contenance	875 L
Détecteur de niveau	Oui	Wifi	en option

3  
PLACES

# Tahiti



AROMA  
THÉRAPIE



JETS 3.5 ET 5'  
AVEC LEDS  
DE COULEURS



ISOLATION  
NORDIQUE



CLAVIER  
COULEUR  
FRANÇAIS



## Points d'impacts des jets

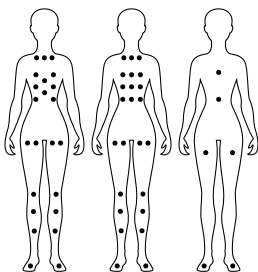

## Caractéristiques

Coloris acrylique

Finitions habillage

Dimensions	213 x 165 x 87,5 cm	Chute d'eau	Fontaine + Cascade
Places assises	1	Aromathérapie	Oui
Places allongées	2	Chromothérapie	Leds sur la ligne d'eau
Jets en acier chromé inoxydable	53	avec jets rétro-éclairés 3.5' et 5'	Oui
dont jets Hydro	43	Désinfection	Ozonateur
dont jets Air	10	Appuis-têtes	2
Boîtier électronique	Balboa® TP800 + BP6013	Musique	Avec bluetooth
Pompe de massage LX®	2 x 1500 W	Isolation	Complète
Pompe de circulation LX®	400 W	Acrylique Aristech	Oui
Blower LX®	700 W	Puissance électrique max	32 A
Réchauffeur	3000 W	Poids à vide	300 kg
Evacuation	Drain + vidage par gravité	Contenance	795 L
Détecteur de niveau	Oui	Wifi	en option

AROMA  
THÉRAPIEJETS 3.5' ET 5'  
AVEC LEDS  
DE COULEURSISOLATION  
NORDIQUECLAVIER  
COULEUR  
FRANÇAIS

# Caraiibes

5  
PLACES

## Points d'impacts des jets

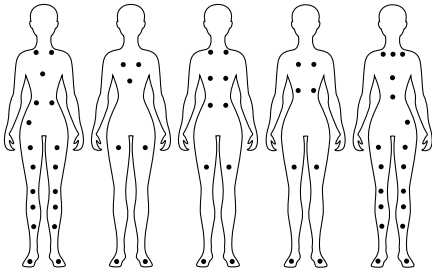

## Caractéristiques

Coloris acrylique   Finitions habillage  

Dimensions	223 x 223 x 94 cm	Chute d'eau	Fontaine + Cascade
Places assises	3	Aromathérapie	Oui
Places allongées	2	Chromothérapie	Leds sur la ligne d'eau
Jets en acier chromé inoxydable	71	avec jets rétro-éclairés 3.5' et 5'	Oui
dont jets Hydro	61	Désinfection	Ozonateur
dont jets Air	10	Appuis-têtes	3
Boîtier électronique	Balboa® TP800 + BP6013	Musique	Avec bluetooth
Pompe de massage LX®	2 x 1500 W	Isolation	Complète
Pompe de circulation LX®	400 W	Acrylique Aristech	Oui
Blower LX®	700 W	Puissance électrique max	32 A
Réchauffeur	3000 W	Poids à vide	400 kg
Evacuation	Drain + vidage par gravité	Contenance	1250 L
Détecteur de niveau	Oui	Wifi	en option

3  
PLACES

# Cuba



AROMA  
THÉRAPIE



JETS 3.5' ET 5'  
AVEC LEDS  
DE COULEURS



ISOLATION  
NORDIQUE



CLAVIER  
COULEUR  
FRANÇAIS



## Points d'impacts des jets

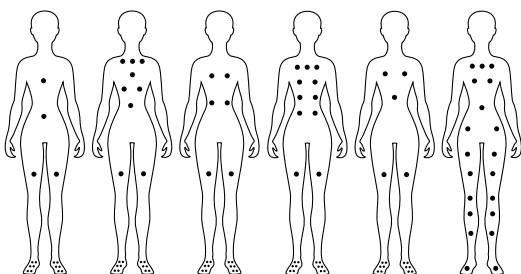

Caractéristiques		Coloris acrylique	Finitions habillage	
Dimensions	223 x 223 x 94 cm	<input type="radio"/>	<input checked="" type="radio"/>	Fontaine
Places assises	5	Chute d'eau		
Place allongée	1	Aromathérapie		
Jets en acier chromé inoxydable	61	Chromothérapie		
dont jets Hydro	49	avec jets rétro-éclairés 3.5' et 5'		
dont jets Air	12	Désinfection		
Boîtier électronique	Balboa® TP800 + BP6013	Appuis-têtes		
Pompe de massage LX®	2 x 1500 W	Musique		
Pompe de circulation LX®	400 W	Isolation		
Blower LX®	700 W	Acrylique Aristech		
Réchauffeur	3000 W	Puissance électrique max		
Evacuation	Drain + vidage par gravité	Poids à vide		
Détecteur de niveau	Oui	Contenance		
		Wifi		
		Leds sur la ligne d'eau		
		Ozonateur		
		3		
		Avec bluetooth		
		Complète		
		Oui		
		32 A		
		395 kg		
		1250 L		
		en option		





# GAMME THALASSO

## OPTEZ POUR L'ÉMOTION

Avec notre gamme thalassothérapie, plongez dans un univers de détente absolu.

D'un esthétique résolument contemporain, nos spas sont équipés de nombreux jets eau et air placés spécifiquement pour masser chaque zone de votre corps.

Accompagné par la chromothérapie et l'aromathérapie, cette gamme saura satisfaire les sportifs en besoin de récupération musculaire ou les personnes ayant besoin de soulager des douleurs telles que rhumatismes, douleurs dorsales, etc...

Alors vous n'avez plus qu'à entrer dans l'eau, votre spa s'occupe du reste .





AROMA  
THÉRAPIEJETS 3.5 ET 5'  
AVEC LEDS  
DE COULEURSISOLATION  
NORDIQUESPA  
THÉRAPEUTIQUEDOUBLE  
DÉSINFECTION  
LAMPES UV - OZONATEURECRAN  
COULEUR  
FRANÇAIS & TACTILE

Bali

3  
PLACES

### Points d'impacts des jets

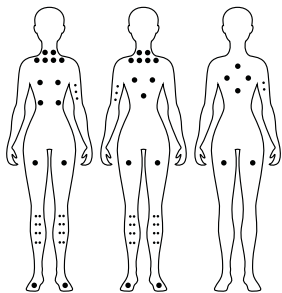

Caractéristiques		Coloris acrylique ○	Finitions habillage ●
Dimensions	220 x 156 x 78 cm	Chute d'eau	Fontaine + Cascade
Places assises	1	Aromathérapie	Oui
Places allongées	2	Chromothérapie	Leds sur la ligne d'eau
Jets en acier chromé inoxydable	73	avec jets rétro-éclairés 3.5' et 5'	Oui
dont jets Hydro	65	Désinfection	Ozonnateur + lampes UV
dont jets Air	8	Appuis-têtes	2
Boîtier électronique	Balboa® Spa Touch2 + BP6O13	Musique	Avec bluetooth
Pompe de massage LX®	2 x 1500 W	Isolation	Oui
Pompe de circulation LX®	400 W	Acrylique Aristech	Oui
Blower LX®	700 W	Puissance électrique max	32 A
Réchauffeur	3000 W	Poids à vide	350 kg
Evacuation	Drain + vidage par gravité	Contenance	795 L
Détecteur de niveau	Oui	Wifi	en option

# Maldives



AROMA  
THÉRAPIE



JETS 3.5' ET 5'  
AVEC LEDS  
DE COULEURS



ISOLATION  
NORDIQUE



SPA  
THÉRAPEUTIQUE



DOUBLE  
DÉSINFECTION  
LAMPE UV - OZONATEUR



ECRAN  
COULEUR  
FRANÇAIS & TACTILE



## Points d'impacts des jets

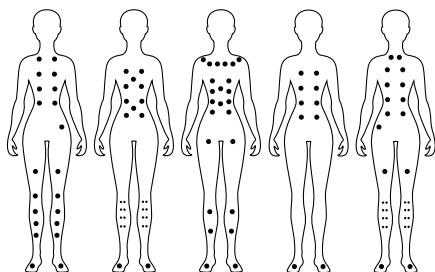

## Caractéristiques

Coloris acrylique

Finitions habillage

Dimensions	220 x 220 x 92 cm	Chute d'eau	Fontaine + Cascade
Places assises	3	Aromathérapie	<input type="radio"/>
Places allongées	2	Chromothérapie	Leds sur la ligne d'eau
Jets en acier chromé inoxydable	120	avec jets rétro-éclairés 3.5' et 5'	<input type="radio"/>
dont jets Hydro	110	Désinfection	Ozonnateur + lampes UV
dont jets Air	10	Appuis-têtes	3
Boîtier électronique	Balboa® SpaTouch2 + BP6013	Musique	Avec bluetooth
Pompe de massage LX®	3 x 1500 W	Isolation	Complète
Pompe de circulation LX®	400 W	Acrylique Aristech	<input type="radio"/>
Blower LX®	700 W	Puissance électrique max	32 A
Réchauffeur	3000 W	Poids à vide	400 kg
Evacuation	Drain + vidage par gravité	Contenance	1250 L
Détecteur de niveau	<input type="radio"/>	Wifi	en option

AROMA  
THÉRAPIEJETS 3.5' ET 5'  
AVEC LEDS  
DE COULEURSISOLATION  
NORDIQUESPA  
THÉRAPEUTIQUEDOUBLE  
DÉSINFECTION  
LAMPE UV + OZONATEURECRAN  
COULEUR  
FRANÇAIS & TACTILE

# Seychelles

5  
PLACES

## Points d'impacts des jets

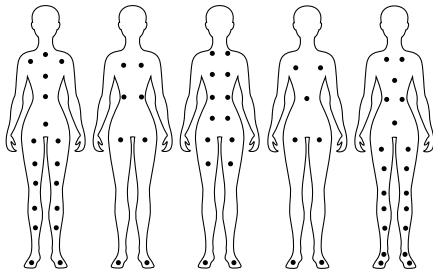

## Caractéristiques

Coloris acrylique ○

Finitions habillage ●

<b>Dimensions</b>	200 x 200 x 92,5 cm	<b>Chute d'eau</b>	Fontaine avec leds + Cascade
<b>Places assises</b>	3	<b>Aromathérapie</b>	Oui
<b>Places allongées</b>	2	<b>Chromothérapie</b>	Leds sur la ligne d'eau
<b>Jets en acier chromé inoxydable</b>	66	<b>avec jets rétro-éclairés 3.5' et 5'</b>	Oui
<b>dont jets Hydro</b>	56	<b>Désinfection</b>	Ozonnateur + lampes UV
<b>dont jets Air</b>	10	<b>Appuis-têtes</b>	5
<b>Boîtier électronique</b>	Balboa® SpaTouch2 + BP6013	<b>Musique</b>	Avec bluetooth
<b>Pompe de massage LX®</b>	2 x 1500 W	<b>Isolation</b>	Complète
<b>Pompe de circulation LX®</b>	400 W	<b>Acrylique Aristech</b>	Oui
<b>Blower LX®</b>	700 W	<b>Puissance électrique max</b>	32 A
<b>Réchauffeur</b>	3000 W	<b>Poids à vide</b>	400 kg
<b>Evacuation</b>	Drain + vidage par gravité	<b>Contenance</b>	1250 L
<b>Détecteur de niveau</b>	Oui	<b>Wifi</b>	en option





Gamme Thalasso



BALI (P19)



## SPAS DE NAGE

MIEUX QU'UNE PISCINE,  
DÉCOUVREZ L'UNIVERS  
DU SPA DE NAGE

Pouvant être placé en intérieur comme en extérieur, le spa de nage vous propose une eau chaude et réglée au degré près tout au long de l'année.

Doté d'une zone où vous pouvez pratiquer la nage à contre courant grâce à des jets dont vous pouvez régler l'intensité, le spa de nage propose une séance sportive.

Suivant que vous souhaitez une séance de natation très sportive ou plutôt vous maintenir en forme, vous pouvez également y pratiquer l'aquabike, le rameur, l'aquajogging, le trampoline et bien d'autres activités.

Vous pouvez également vous y baigner en toute tranquillité .

Au coeur de l'autre zone, dédiée au massage et à la relaxation, des places assises et allongées sont prévues.

Ces dernières sont équipées de nombreux jets qui prendront soin de votre bien être et pourront également venir soulager vos muscles après une séance sportive ou encore pour palier à divers maux comme les rhumatismes et autres douleurs musculaires.

Nos spas de nage sont conçus pour embellir votre quotidien, tout ceci accompagné par de la musique , l'aromathérapie et un système de contrôle très facile à utiliser.



AROMA  
THÉRAPIEJETS 3.5' ET 5'  
AVEC LEDS  
DE COULEURSISOLATION  
NORDIQUECLAVIER  
COULEUR  
FRANÇAIS

Tilos

1  
PLACE

### Points d'impacts des jets

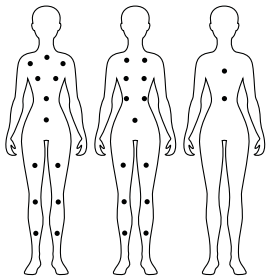

### Caractéristiques

Coloris acrylique   Finitions habillage 

Dimensions	430 x 220 x 135 cm	Détecteur de niveau	Oui
Places assises	3	Aromathérapie	Oui
Places allongées	0	Chromothérapie	Leds sur la ligne d'eau
Jets en acier chromé inoxydable	36	Désinfection	Ozonateur
dont jets Nage	6	Appuis-têtes	2
dont jets Hydro	22	Musique	Avec bluetooth
dont jets Air	8	Isolation	Complète
Boîtier électronique	Balboa® TP800 + BP6013	Acrylique Aristech	Oui
Pompe de nage LX®	3 x 2250 W	Puissance électrique max	32 A
Pompe de massage LX®	2 x 1500 W	Poids à vide	690 kg
Pompe de circulation LX®	750 W	Contenance	5500 L
Réchauffeur	3000 W	Wifi	en option
Evacuation	Vidage par gravité		

# Nisia



AROMA  
THÉRAPIE



JETS 3,5 ET 5  
AVEC LEDS  
DE COULEURS



ISOLATION  
NORDIQUE



CLAVIER  
COULEUR  
FRANÇAIS



BIZONE



## Points d'impacts des jets

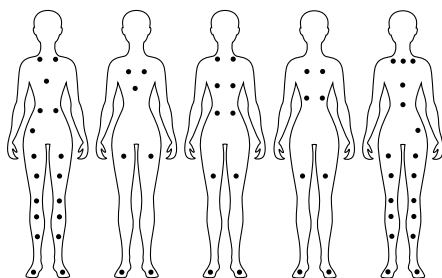

## Caractéristiques

Coloris acrylique

Finitions habillage

<b>Dimensions</b>	585 x 220 x 130 cm	<b>Musique</b>	Avec bluetooth
<b>Boîtier électronique</b>	Balboa® TP800 + BP6013, 1 par zone	<b>Isolation</b>	Complète
<b>Evacuation</b>	Drain + vidage par gravité	<b>Acrylique Aristech</b>	Oui
<b>Détecteur de niveau</b>	Oui	<b>Puissance électrique max</b>	32 A
<b>Aromathérapie</b>	Oui, 1 par zone	<b>Poids à vide</b>	850 kg
<b>Chromothérapie</b>	Leds sur la ligne d'eau, 1 par zone	<b>Contenance</b>	9400 L
<b>Appuis-têtes</b>	2 par zone	<b>Wifi</b>	en option
<b>Désinfection</b>	Ozonateur, 1 par zone		

## Partie nage

## Partie relaxation

<b>Dimensions</b>	415 x 220 x 130 cm	<b>Dimensions</b>	170 x 220 x 130 cm
<b>Places semi-allongées</b>	2	<b>Places assises</b>	3
<b>Nombre de jets total</b>	65	<b>Place allongée</b>	1
dont jets de nage	9	<b>Nombre de jets total</b>	71
dont jets Hydro	46	dont jets Hydro	62
dont jets Air	10	dont jets Air	9
<b>Pompe de nage LX® Whirlpool</b>	3 x 2250 W	<b>Pompe de massage LX® Whirlpool</b>	2 x 1500 W
<b>Pompe de massage LX® Whirlpool</b>	1500 W	<b>Pompe de circulation LX® Whirlpool</b>	400 W
<b>Pompe de circulation LX® Whirlpool</b>	750 W	<b>Blower LX® Whirlpool</b>	750 W
<b>Blower LX® Whirlpool</b>	1000 W	<b>Réchauffeur</b>	3000 W
<b>Réchauffeur</b>	3000 W		



# OPTIONS



Wifi



Lève-couverture



Tablette-Bar



Couverture

Rampe escalier



Escalier

# BIENFAITS DU SPA

- ° Améliore l'état général
- ° Aide à lutter contre le stress
- ° Dénoue les tensions musculaires
- ° Améliore la circulation sanguine
- ° Renforce le système immunitaire
- ° Améliore la qualité du sommeil
- ° Tonifie la peau

# UNE TECHNOLOGIE DE POINTE ET UNE STRUCTURE À TOUTE ÉPREUVE

## STRUCTURE MÉTALLIQUE AVEC PATINS ANTI-VIBRATIONS

Tous les spas Vendom sont équipés d'une structure métallique très résistante qui prolonge leur longévité.

Cette structure permet de résister au poids du spa en lui-même et également aux effets du temps et de l'environnement humide, que le spa soit placé en intérieur comme en extérieur.

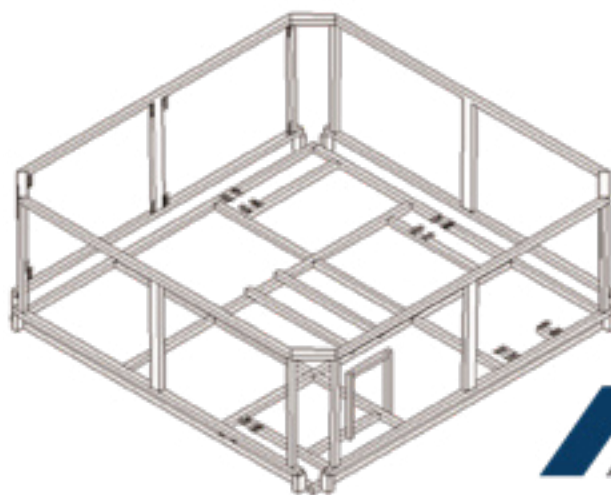

## TABLIER

Equipé d'un tablier avec une finition semblable à du bois, au design moderne et sans aucun entretien nécessaire, nos spas permettent de bénéficier de l'esthétique très recherchée du bois sans les inconvénients.



## BASE

La base de nos spas, composée de PVC, est installée directement dans la structure métallique. Elle permet d'isoler le spa des désagréments extérieurs : température, humidité, feuilles...



# LX<sup>®</sup>



Nos spas sont équipés de pompes économiques et fiables, spécifiquement étudiées pour optimiser la qualité de massage.



## POMPE À AIR LX<sup>®</sup> WHIRLPOOL

Notre blower permet de produire plus d'air avec une faible consommation d'énergie et très peu de bruit.

Nous ajoutons également à cette fonction l'aromathérapie qui permet la diffusion d'huiles essentielles directement dans le spa afin de parfaire la détente et de profiter des qualités thérapeutiques des plantes.

TECH  
CRYLICS  
of Aristech Surfaces LLC



## POMPE DE CIRCULATION LX<sup>®</sup> WHIRLPOOL



Nos spas sont équipés d'une pompe de circulation de haute qualité et très silencieuse afin de garantir une filtration de l'eau optimale en tout tranquillité.

## ÉLECTRONIQUE BALBOA<sup>®</sup>

Tous les éléments électriques sont intégrés sur une platine afin d'en faciliter la maintenance. Tous les câbles sont isolés dans le but de garantir une sécurité totale.



BALBOA<sup>®</sup>  
water group

# UNE ISOLATION THERMIQUE ET ACOUSTIQUE

” Les équipements des spas Vendom recyclent la chaleur générée, permettant de maintenir votre eau à la bonne température.

## COUVERTURE DE SPA

Parmi les accessoires de spa, Vendom vous propose les couvertures de spa isolantes. Elles vous permettront de conserver la chaleur pour un minimum de consommation électrique.

Nos couvertures de spa de dernière génération sont conçues avec des matériaux renforcés en vinyle, en mousse haute densité et en alliage d'aluminium lourd.

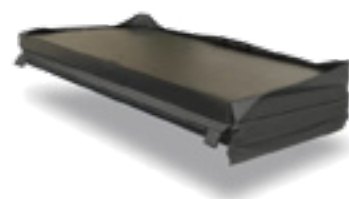



## ISOLATION DU TABLIER

Un tablier doublé de mousse compensée et feuille d'aluminium réflecteur.

## ISOLATION INTERNE

Un tour de spa doublé avec papier bulle, en aluminium réflecteur.



## ISOLATION DE LA BASE

Un socle en PVC doublé de papier bulle, en aluminium réflecteur.

## ISOLATION DE LA CUVE

Une cuve avec projection de mousse polyuréthane.

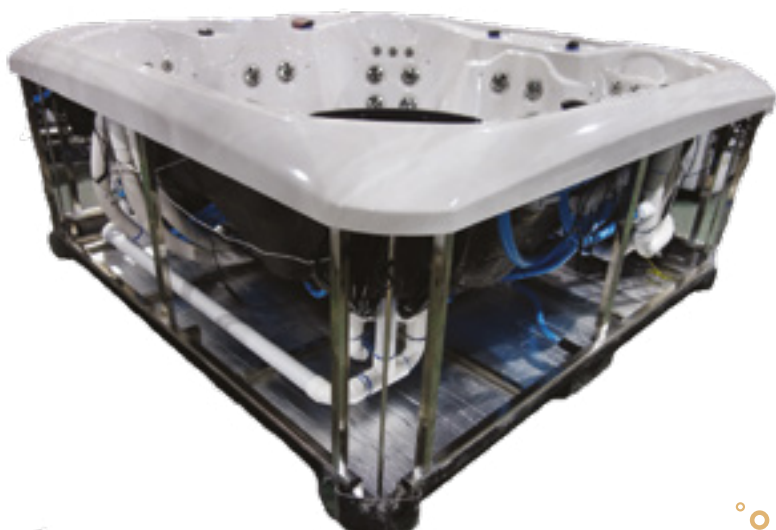

# COMPARATIF

	MOOREA	MAJORQUE	FIDJI	BALEARES	TAHITI
<b>Coque Aristech®</b>	X	X	X	X	X
<b>Panneau de contrôle Balboa®</b>	TP500	TP500	TP500	TP800	TP800
<b>Boîtier électronique Balboa®</b>	BP200	BP200	BP200	BP6013	BP6013
<b>Pompe de massage</b>					2
<b>Pompe de nage</b>					
<b>Pompe bi-vitesse</b>	X	X	X	X	
<b>Pompe de filtration</b>					X
<b>Blower</b>				X	X
<b>Ozonateur</b>	X	X	X	X	X
<b>Lampe UV</b>					
<b>Bluetooth avec haut-parleur</b>	X	X	X	X	X
<b>Drain de vidange</b>				X	X
<b>Leds sur la ligne d'eau</b>	X	X	X	X	X
<b>Leds dans les angles du tablier</b>				X	X
<b>Jets 3,5' et 5' avec leds</b>				X	X
<b>Jets air avec leds</b>					
<b>Socle ABS isolé</b>				X	X
<b>Tour du spa isolé</b>				X	X
<b>Cuve isolée par mousse polyuréthane</b>	X	X	X	X	X
<b>Tablier isolé par mousse compensée et feuille aluminium</b>				X	X
<b>Fontaine à leds</b>	X		X	X	X
<b>Champignon avec leds</b>					
<b>Cascade à leds</b>			X	X	X
<b>Couverture</b>					
<b>Escalier</b>					
<b>Puissance électrique</b>	16 A	16 A	16 A	32 A	32 A

CARAÏBES	CUBA	BALI	MALDIVES	SEYCHELLES	TILOS	NISIA
X	X	X	X	X	X	X
TP800	TP800	Spatouch 2	Spatouch 2	Spatouch 2	TP800	2 x TP800
BP6O13	BP6O13	BP6O13	BP6O13	BP6O13	BP6O13	2 x BP6O13
2	2	2	3	2	2	4
					2	3
X	X	X	X	X	X	2
X	X	X	X	X	X	X
X	X	X	X	X	X	2
		X	X	X		
X	X	X	X	X	X	X
X	X	X	X	X	X	X
X	X	X	X	X	X	X
X	X	X	X	X		
X	X	X	X	X	X	X
		X	X			
X	X	X	X	X	X	X
X	X	X	X	X		X
		X	X			
X		X	X	X		
					X	X
					X	X
32 A	32 A	32 A	32 A	32 A	32 A	32 A

**VENDÔM**  
— SPAS & BIEN ÊTRE —